

Rodrigo Villalobos García (Universidad de Valladolid)

Evolución de los sistemas de artefactos sociotécnicos empleados en la Meseta Norte Española durante el Neolítico y el Calcolítico

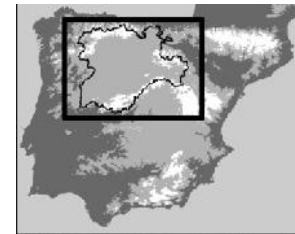

LA MESETA NORTE ESPAÑOLA

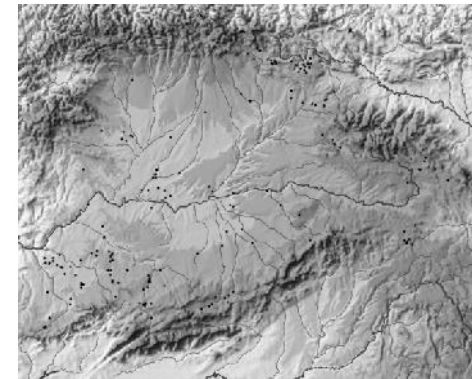
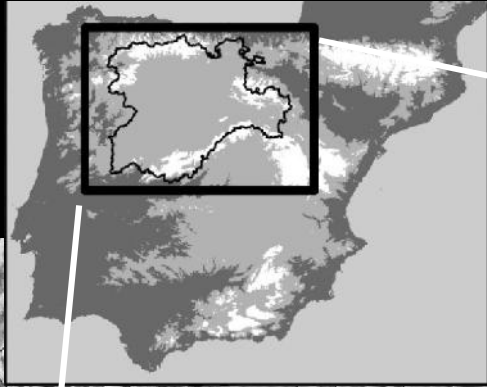

Neolítico Antiguo

(c. 5300-4200 BCE)

Asentamientos abiertos

Neolítico Final

(c. 4200-3100 BCE)

Asentamientos abiertos

Tumbas monumentales



Calcolítico

(c. 3100-2200 BCE)

Asentamientos amurallados
o fosados



LOS ARTEFACTOS SOCIOTÉCNICOS NORMESETEÑOS

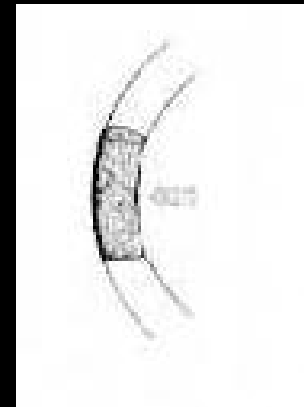
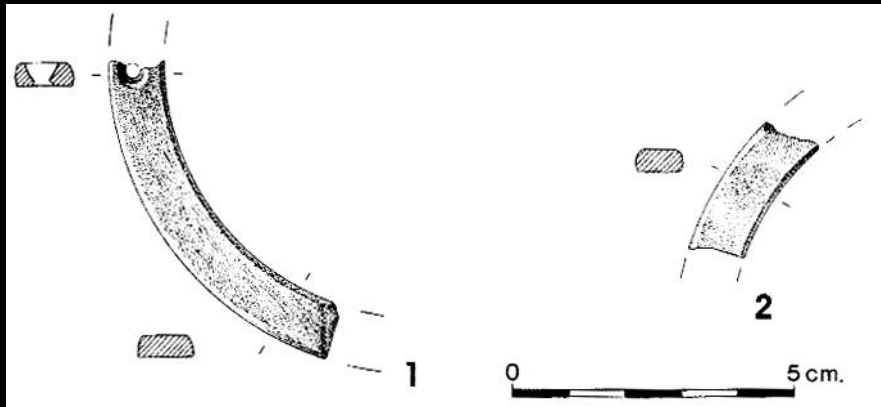
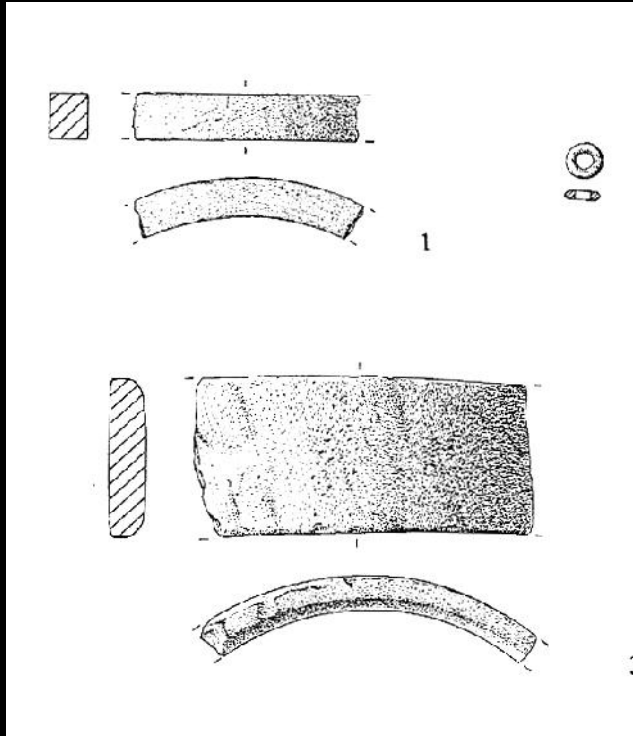

Neolítico Antiguo

(c. 5300-4200 BCE)

Asentamientos abiertos

Neolítico Final

(c. 4200-3100 BCE)

Asentamientos abiertos

Tumbas monumentales



Calcolítico

(c. 3100-2200 BCE)

Asentamientos amurallados

o fosados



LOS ARTEFACTOS SOCIOTÉCNICOS NORMESETEÑOS



Neolítico Antiguo

(c. 5300-4200 BCE)

Asentamientos abiertos

Neolítico Final

(c. 4200-3100 BCE)

Asentamientos abiertos

Tumbas monumentales



Calcolítico

(c. 3100-2200 BCE)

Asentamientos amurallados

o fosados



LOS ARTEFACTOS SOCIOTÉCNICOS NORMESETEÑOS



Neolítico Antiguo

(c. 5300-4200 BCE)

Asentamientos abiertos

Neolítico Final

(c. 4200-3100 BCE)

Asentamientos abiertos

Tumbas monumentales



Calcolítico

(c. 3100-2200 BCE)

Asentamientos amurallados

o fosados



LOS ARTEFACTOS SOCIOTÉCNICOS NORMESETEÑOS

- LA ENERGÍA DESTINADA A SU PRODUCCIÓN



Plate 1. Use of hammerstone in rope sling against fire-set face.



Plate 2. Ore-dressing with hammerstone.



Figura 4. Infraestructura de fuego de los experimentos siguientes.



Lámina IV. Pulimento experimental de una cuenta.

LOS ARTEFACTOS SOCIOTÉCNICOS NORMESETEÑOS

- LA ENERGÍA DESTINADA A SU PRODUCCIÓN

Época	Artefactos sociotécnicos	Adquisición de Materia Prima		Transformación Artesana		Energía total invertida
		Conocimiento	Trabajo	Conocimiento	Trabajo	
Neolítico Antiguo	Adornos de hueso y conchas fluviales	nulo	nulo	bajo	bajo	() + () + (X) + (X)
	Brazaletes de esquisto, pizarra, caliza	bajo	nulo	medio	bajo	(X) + () + (XX) + (X)
Neolítico Final	Adornos de hueso, prismas de cuarzo	nulo	nulo	bajo	bajo	() + () + (X) + (X)
	Adornos de esquisto, pizarra, caliza	bajo	nulo	medio	bajo	(X) + () + (XX) + (X)
	Ídolos-espátula SMEM	nulo	nulo	medio	medio	() + () + (XX) + (XX)
	Adornos verdes, de ámbar, lignito.	medio	medio	medio	bajo	(XX) + (XX) + (XX) + (X)
Calcolítico Inicial	Adornos verdes	medio	medio	medio	bajo	(XX) + (XX) + (XX) + (X)
	Leznas y puñales de cobre	medio	medio	alto	medio	(XX) + (XX) + (XXX) + (XX)
Calcolítico Campanif.	Cerámica campaniforme, brazales de arquero	bajo	nulo	medio	bajo	(X) + () + (XX) + (X)
	Puñales y puntas de cobre, adornos de oro	medio	medio	alto	medio	(XX) + (XX) + (XXX) + (XX)

LOS ARTEFACTOS SOCIOTÉCNICOS NORMESETEÑOS

- EL MANEJO DE COLORES

Basic Color Terms (Berlin & Kay)

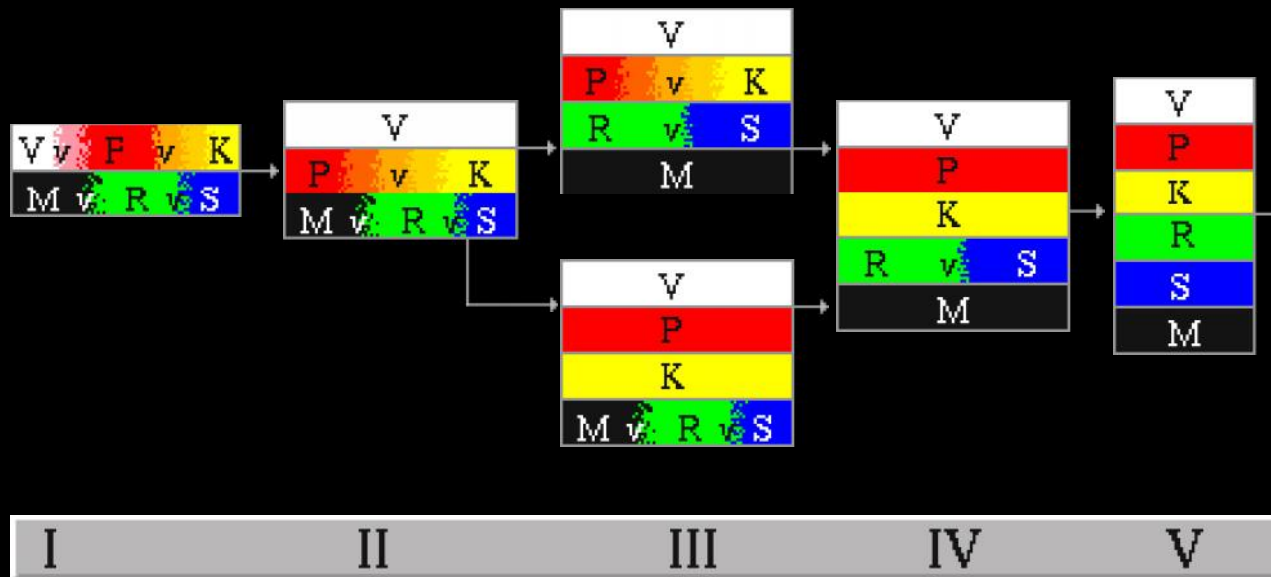
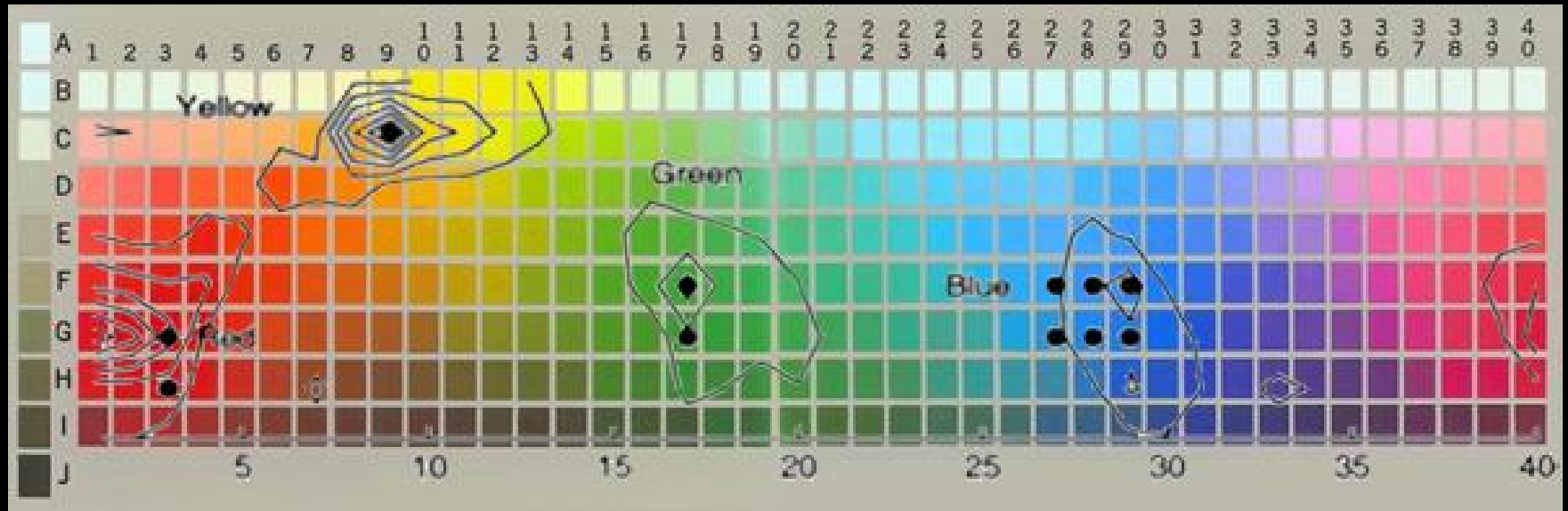

LOS ARTEFACTOS SOCIOTÉCNICOS NORMESETEÑOS - EL MANEJO DE COLORES

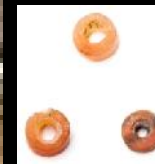
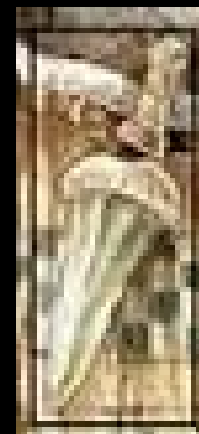
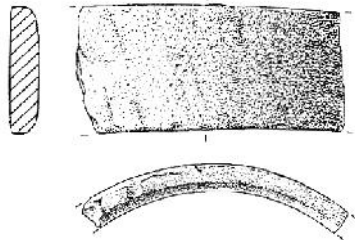

Neolítico Antiguo

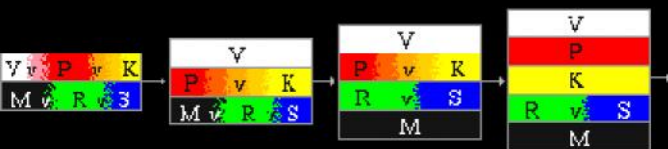

Neolítico Final

Calcolítico

LOS ARTEFACTOS SOCIOTÉCNICOS NORMESETEÑOS

- LA PROPORCIÓN DE POBLACIÓN QUE LOS EMPLEÓ

Individuo 7 El Miradero – conjunto 11 ídolos-espátula + 1 cuenta (concha)

Norte Grupo 2 La Sima – conjunto 1 cuenta verde + 4 conchas fluviales

Norte Grupo 3 La Sima – conjunto 25 cuentas verdes

La Velilla – conjuntos de 2-4 cuentas de varios colores

...

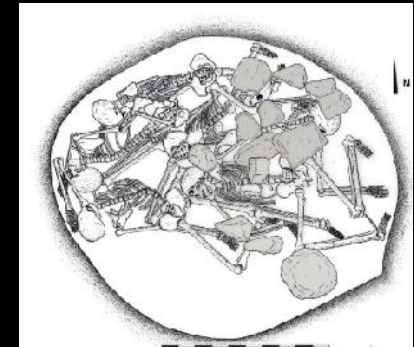
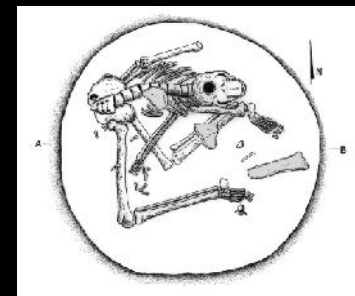
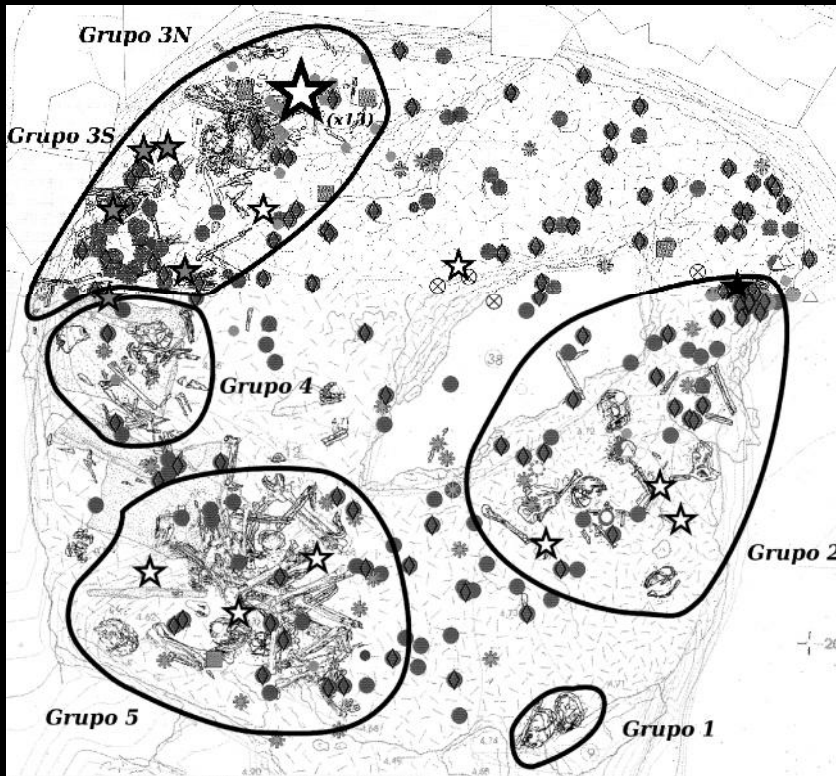

Neolítico Antiguo

(c. 5300-4200 BCE)

80% inhumados con adornos

Neolítico Final

(c. 4200-3100 BCE)

~8-22% inhumados con adornos

Calcolítico

(c. 3100-2200 BCE)

~8-17% inhumados con adornos

LOS ARTEFACTOS SOCIOTÉCNICOS NORMESETEÑOS

- EVOLUCIÓN EN ENERGÍA INVERTIDA, NÚMERO DE COLORES Y PROP. DE USUARIOS

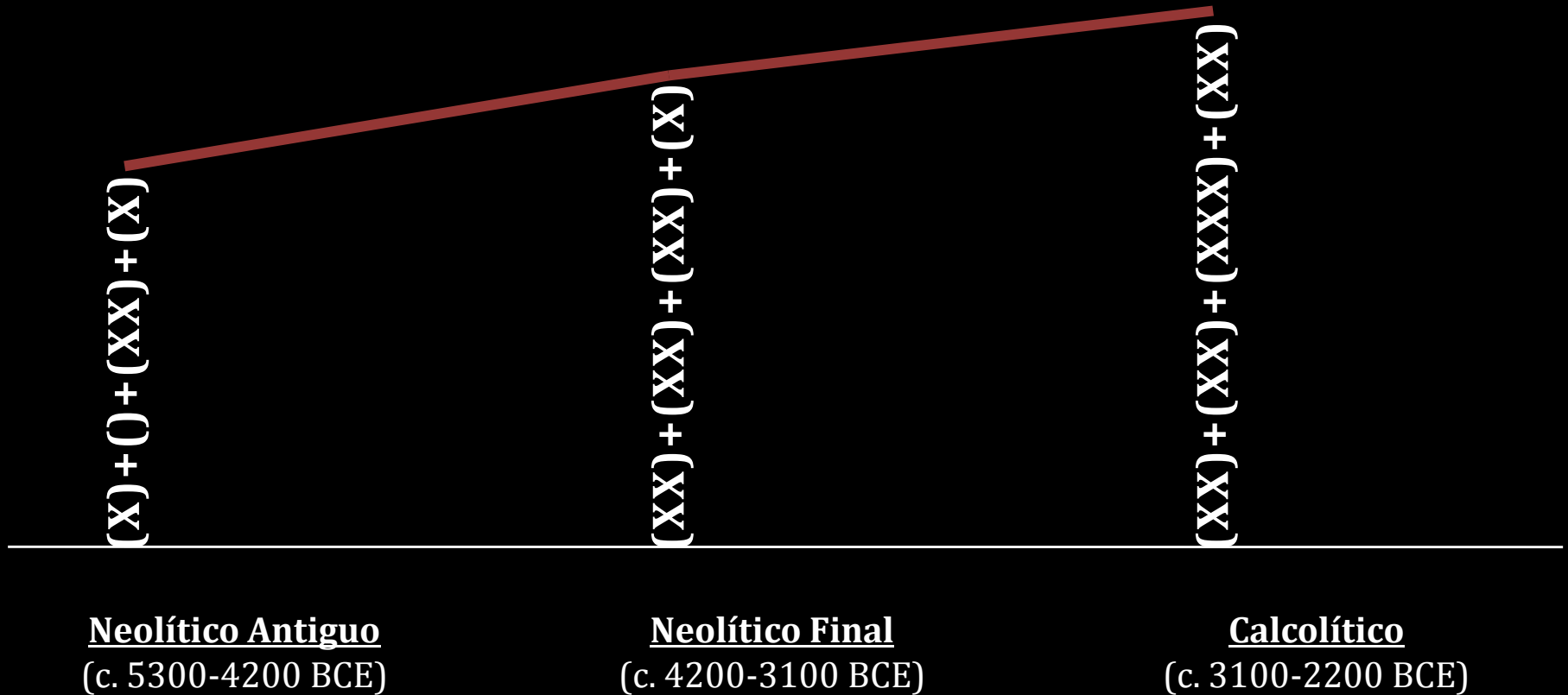

LOS ARTEFACTOS SOCIOTÉCNICOS NORMESETEÑOS

- EVOLUCIÓN EN ENERGÍA INVERTIDA, NÚMERO DE COLORES Y PROP. DE USUARIOS

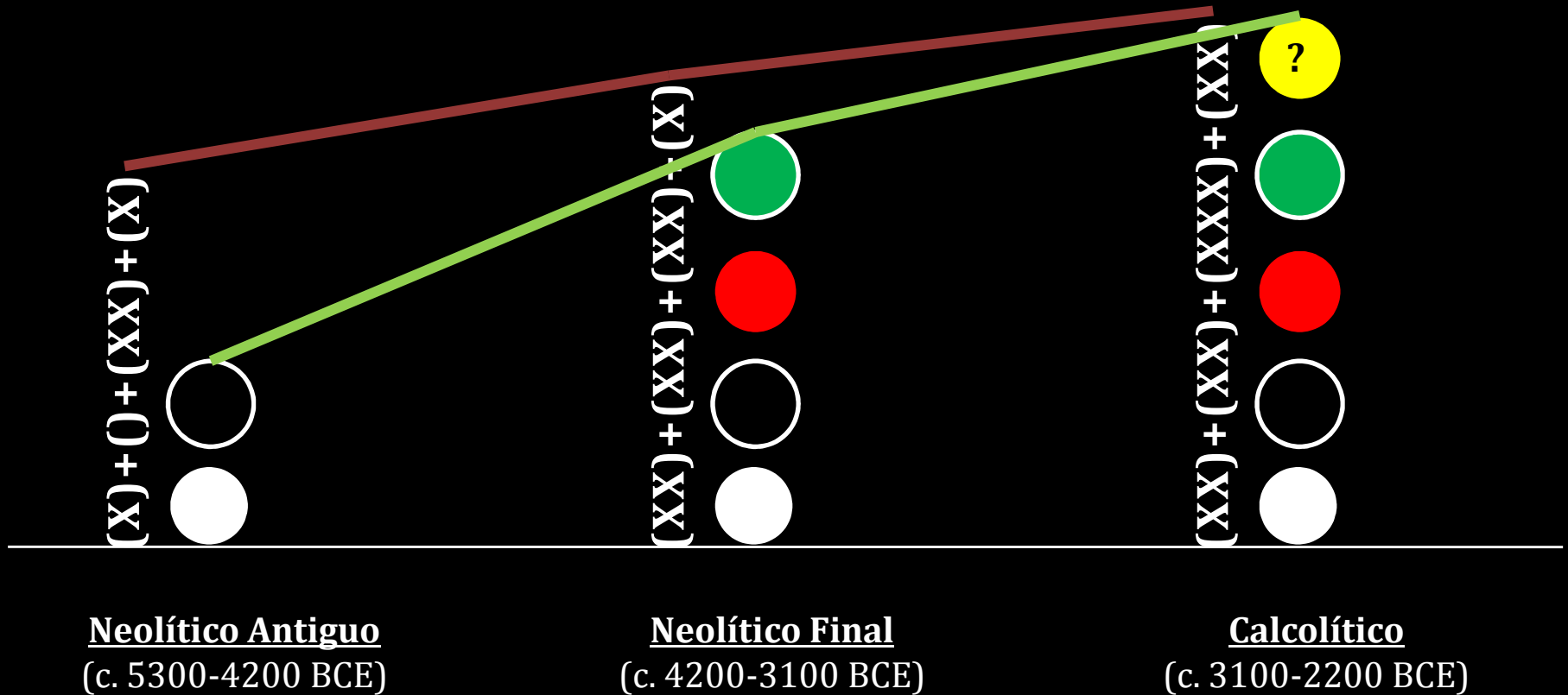

LOS ARTEFACTOS SOCIOTÉCNICOS NORMESETEÑOS

- EVOLUCIÓN EN ENERGÍA INVERTIDA, NÚMERO DE COLORES Y PROP. DE USUARIOS

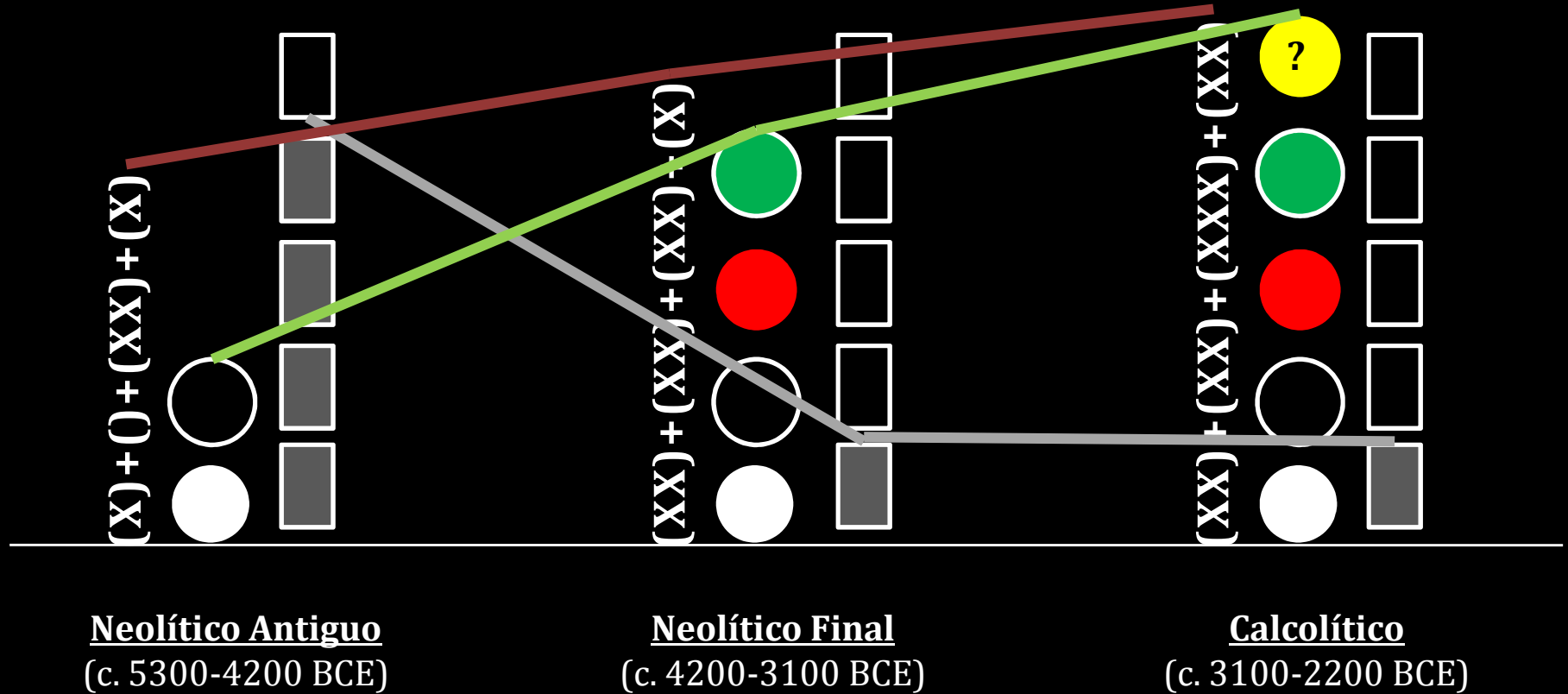

LOS ARTEFACTOS SOCIOTÉCNICOS NORMESETEÑOS

- EVOLUCIÓN EN ENERGÍA INVERTIDA, NÚMERO DE COLORES Y PROP. DE USUARIOS

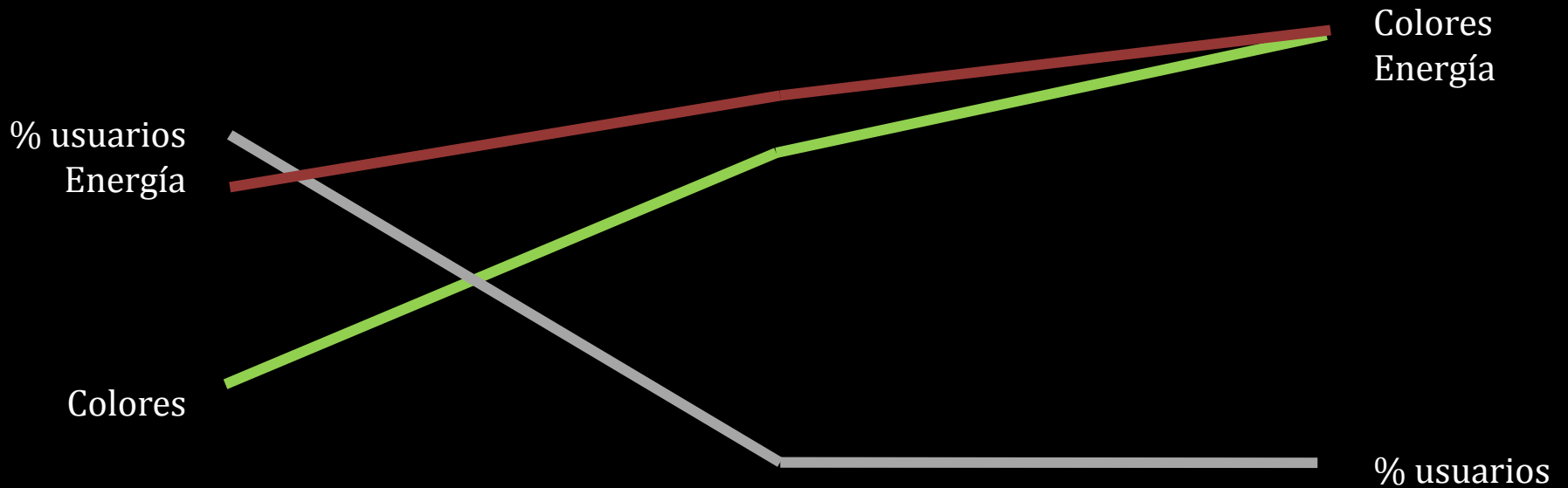

Neolítico Antiguo
(c. 5300-4200 BCE)

Neolítico Final
(c. 4200-3100 BCE)

Calcolítico
(c. 3100-2200 BCE)

LOS ARTEFACTOS SOCIOTÉCNICOS NORMESETEÑOS

- REDES DE CIRCULACIÓN (REGIONALES Y SUPRARREGIONALES)

Neolítico Antiguo (c. 5300-4200 BCE)

- Abastecimiento local + ¿circuitos comarcales?

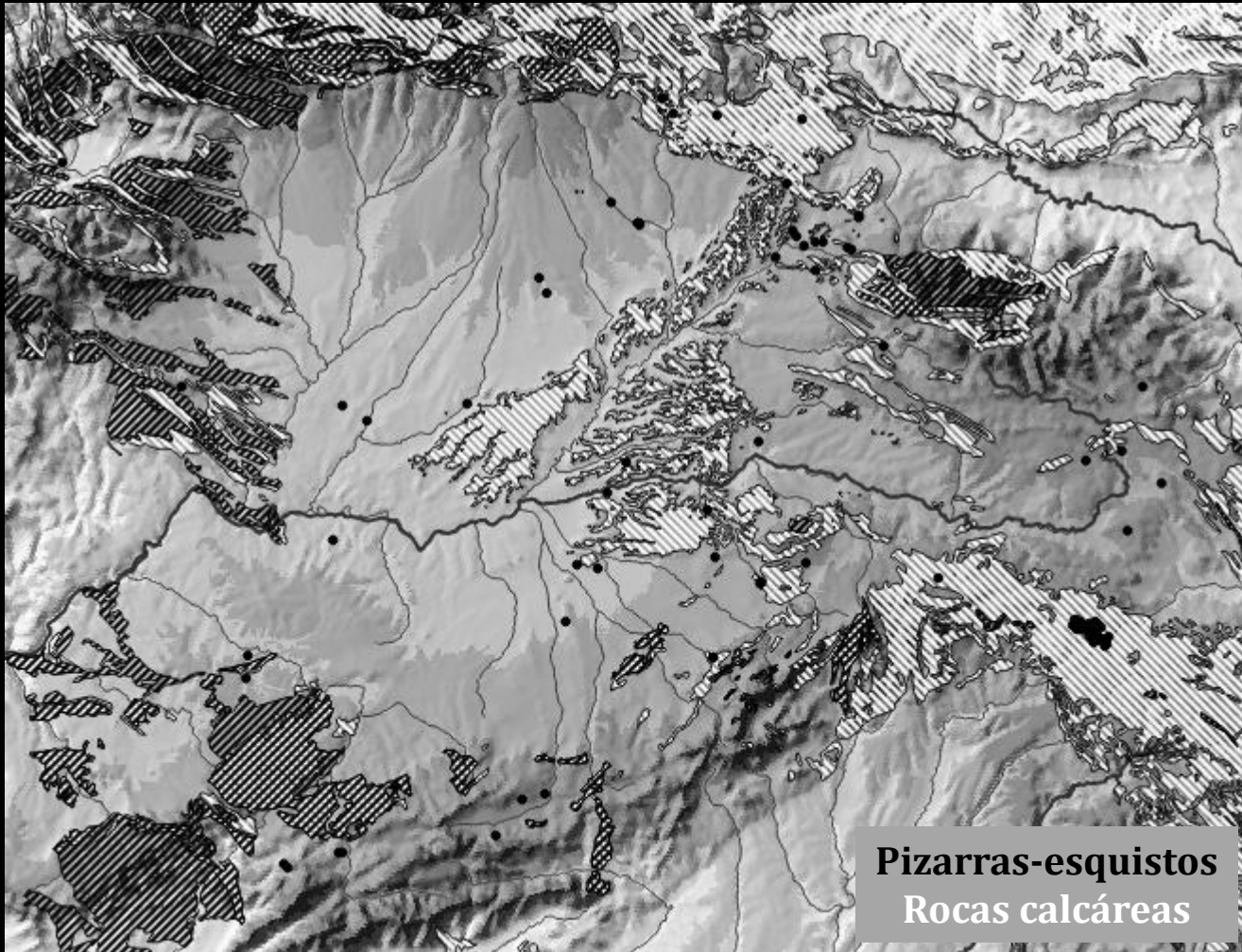

LOS ARTEFACTOS SOCIOTÉCNICOS NORMESETEÑOS

- REDES DE CIRCULACIÓN (REGIONALES Y SUPRARREGIONALES)

Neolítico Final (c. 4200-3100 BCE)

- Abastecimiento local + circuitos comarcales + circuitos regionales + ¿circuitos suprarregionales?

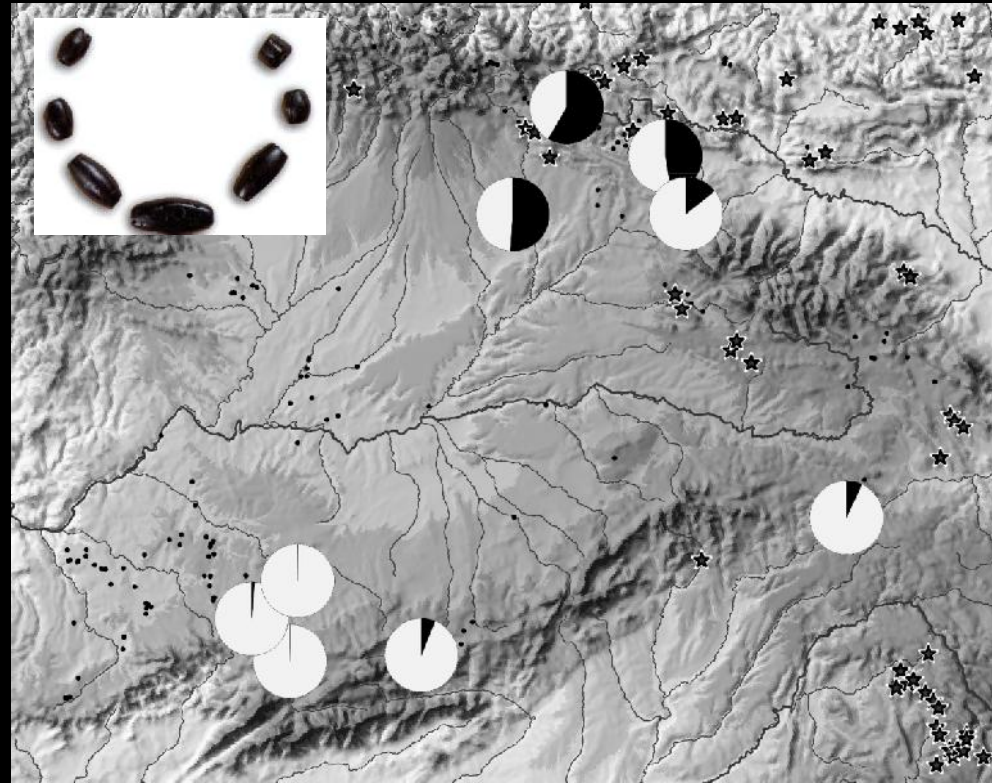
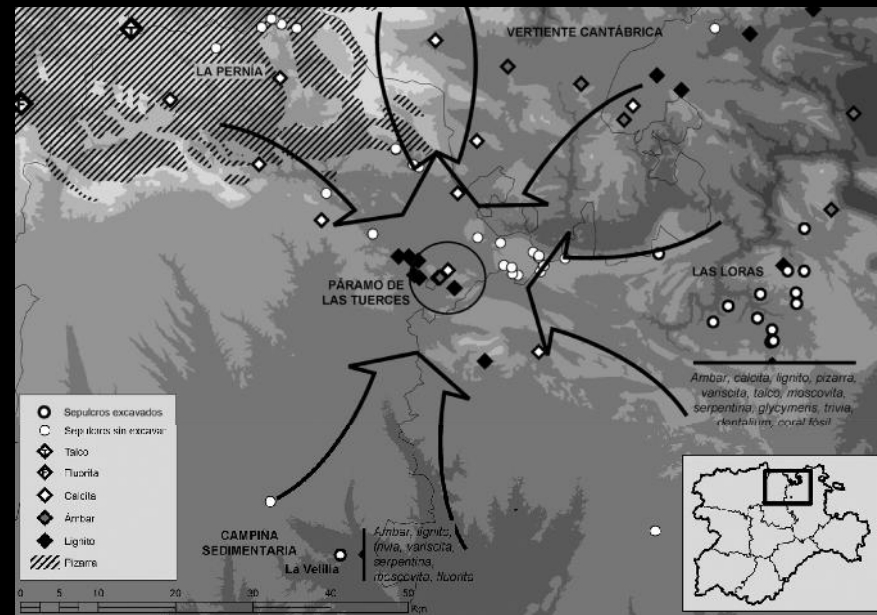

LOS ARTEFACTOS SOCIOTÉCNICOS NORMESETEÑOS

- REDES DE CIRCULACIÓN (REGIONALES Y SUPRARREGIONALES)

Calcolítico (c. 3100-2200 BCE)

- Abastecimiento local + circuitos comarcales + circuitos regionales + circuitos suprarregionales

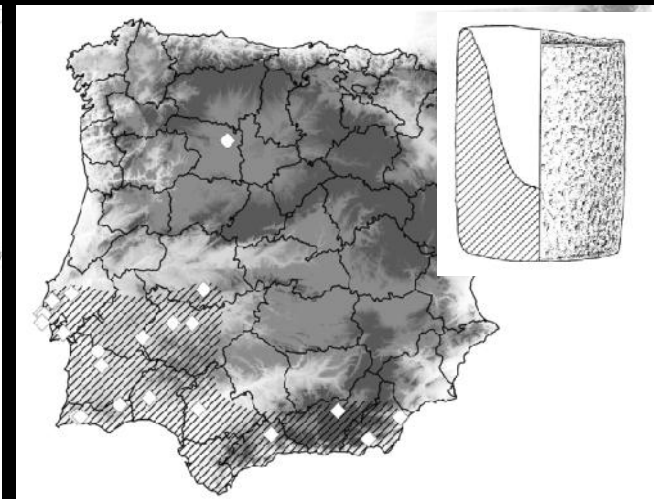
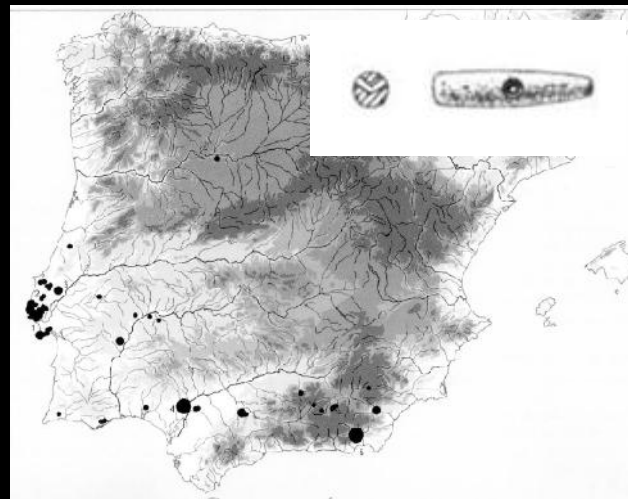
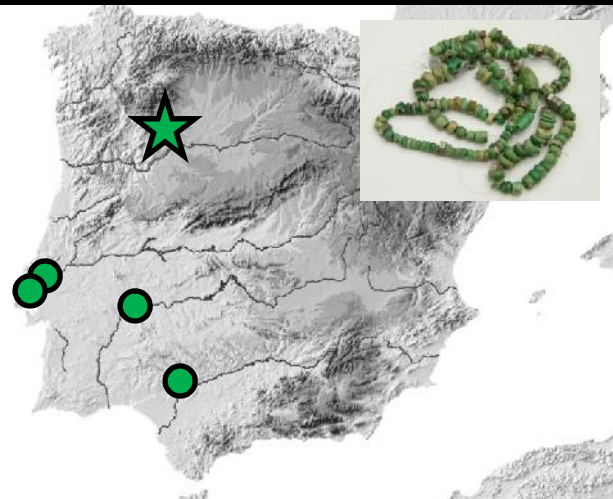
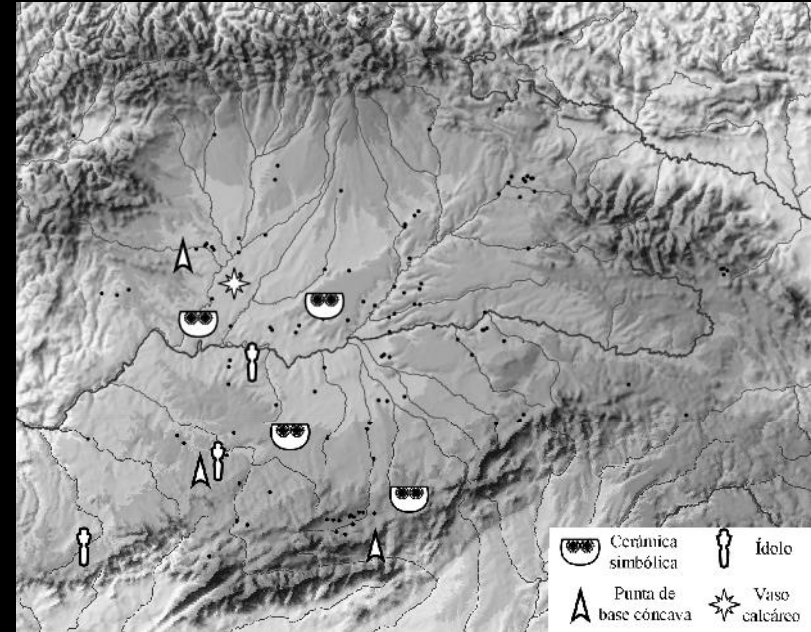
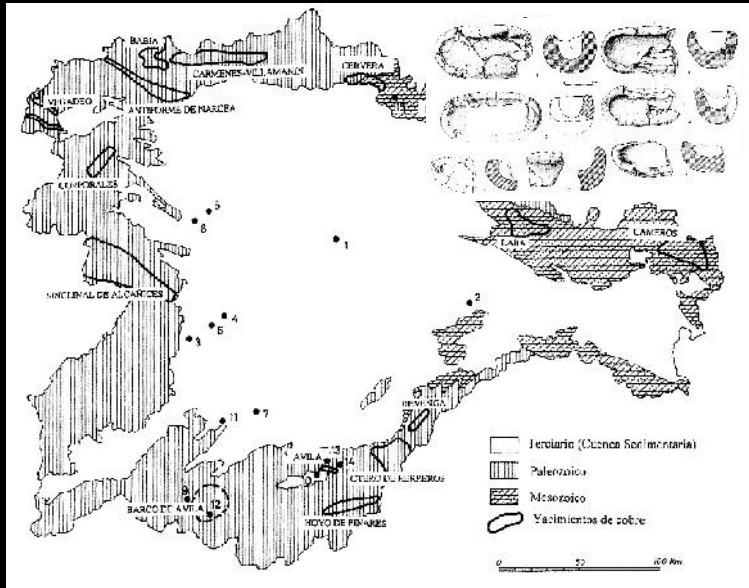

LOS ARTEFACTOS SOCIOTÉCNICOS NORMESETEÑOS

Refs. de las imágenes

Amo y Pérez Rodríguez (2006). *Guía Museo de Palencia*. Junta de Castilla y León.

Carmona Ballesteros (2013). *El Calcolítico en la Cuenca Media del Arlanzón (Burgos, España)*. Archaeopress.

Delibes et al. (1993). *Dólmenes de La Lora*. Burgos. Junta de Castilla y León.

Delibes et al. (2006). "La metalurgia del inicio de la Edad del Cobre en la Submeseta Norte Española: Los desafíos del aprovisionamiento". *Sautuola*, 12, 127–134.

Delibes et al. (2009). "¿Stonehenge en Tierra de Campos? Excavaciones en el yacimiento de la Edad del Cobre de El Casetón de la Era (Villalba de los Alcores, Valladolid)". En Wattenberg (Ed.), *Conocer Valladolid. II Curso de Patrimonio Cultural*. Real Academia de Bellas Artes de la Purísima Concepción.

Delibes y Herrán (2007). *La Prehistoria*. Diputación de Valladolid.

Estremera (2003). *Primeros agricultores y ganaderos en la Meseta Norte: el Neolítico de la Cueva de la Vaquera (Torreiglesias, Segovia)*. Junta de Castilla y León.

Fabián (1997). *El dolmen del Prado de las Cruces (Bernuy-Salineru, Ávila)*. Junta de Castilla y León.

Fábregas et al. (2012). "Spain and Portugal: long chisels and perforated axes. Their context and distribution". En Pétrequin, et al. (Eds.), *JADE. Grandes haches alpines du Néolithique européen. Ve et IVe millénaires av. J.-C.* Presses Universitaires de Franche-Comté.

García Rozas (2006). *Guía Museo de Zamora*. Junta de Castilla y León.

Guerra et al. (2012). "El marco cronológico de la neolitización en el sector sudoccidental de la Submeseta Norte Española: dataciones absolutas del yacimiento de La Atalaya (Muñopepe, Ávila)". En Borrell et al. (Eds.), *Actes Xarxes al Neolític*. Museu de Gavà.

Rojo et al. (2005). *Un desafío a la eternidad: Tumbas monumentales del Valle de Ambrona*. Junta de Castilla y León.

Rojo et al. (2008). *Paisajes de la Memoria: Asentamientos del Neolítico Antiguo en el Valle de Ambrona (Soria, España)*. Junta de Castilla y León.

Schuhmacher (2012). "El marfil en España desde el Calcolítico al Bronce Antiguo". En Banerjee et al. (Eds.), *Marfiles y elefantes en la península Ibérica y el Mediterráneo Occidental*. Verlag Philipp von Zabern.

Villalobos García, R. (2012). "Adornos exóticos en los sepulcros tardoneolíticos de la Submeseta Norte Española. El ejemplo de Las Tuerces como nodo de una red descentralizada de intercambios". En Borrell et al. (Eds.), *Actes Xarxes al Neolític*. Museu de Gavà.

Villalobos García, R. (2013). "Artefactos singulares de filiación meridional en el Calcolítico de la Meseta Norte Española: un vaso calcáreo procedente de El Fonsario (Villafáfila, Zamora)". *Zephyrus*, 71, 131–148.